



Вътрешни врати Hörmann

Идеалната програма в областта на вътрешното обзавеждане





Защитени авторски права:
Препечатването, дори и частично,
изисква нашето разрешение.
Правото за нанасяне на промени
е запазено.

4	Основни обекти
6	Врати ZK, качествени характеристики
8	Врати OIT, качествени характеристики
10	Врати AZ-40, качествени характеристики
12	Богата цветова гама
14	Отвори за светлина, остъкляване, дръжки
16	Размери, монтажни характеристики
18	Преглед на програмата "Стоманени каси"



С вътрешните врати Hörmann можете да планирате точно и сигурно

Дали ново строителство, или ремонт - Hörmann Ви предлага врати от стомана, от стомана и дърво, или от алуминий, подходящи за всички помещения. Продуктовата програма убеждава с високо качество, богата цветова гама и разнообразни варианти на изпълнение.



Внедрена система за управление на качеството DIN ISO 9001 в производство на вътрешни врати Hörmann.



Вътрешна врата ZK от стомана



Вътрешна врата OIT от стомана и дърво



Вътрешна врата AZ от алуминий

Разнообразието е нашата сила Ние се съобразяваме с Вашите желания

Вътрешните врати Höttnann покриват всички изисквания в областта интериорните решения: отлично оформление, голяма стабилност, топло- и звукоизолация, защита от дим и кражба, защото Höttnann предлага разнообразна програма с атрактивно съотношение цена - качество.

Стотанените врати за разнообразни приложения. Вътрешните стотанени врати ZK и OIT на Höttnann са разработени в множество варианти, задоволявайки всички творчески решения в областта на вътрешното обзавеждане.



Вътрешната врата OIT от неръждаема стомана

За помещения с високи хигиенни изисквания се препоръчва изготвената от неръждаема стомана врата OIT. На изображението е показана врата, с практично остъкляване във формата на кръг, монтирана в столова за хранене.

A photograph showing a man in a light-colored suit and yellow tie sitting at a desk in an office. He is looking at a computer monitor and has his hand to his chin. The desk has a red folder and a telephone. The scene is viewed through a glass door with a silver handle and lock. The glass has a perforated pattern. The background shows a window with a view of a green landscape.

Комуникативната алуминиева врата
Още отвън виждате дали в помещението
цари делова обстановка. Това е типично
за алуминиевата врата AZ-40 с голяма
остъклена площ и тесни профили.

Стоманена вътрешна врата ZK

Доказано практично решение

Еднокрило и двукрило изпълнение

Изключително подходящи за приложение в офисни и административни, а също така в избени и тавански помещения.

Те са здрави, издръжливи, със стабилна форма. Висококачествената повърхност е устойчива на светлина и топлина, не задържа петна и се почиства лесно само с избърсване. Вратите ZK на HÖrmann се произвеждат серийно. Високо качество - на ниски цени.

Устойчиво платно на вратата

Двустранно 40 мм дебело, 3-странно фалцовано (дебел фалц). Поцинкована стоманена ламарина с дебелина 0,6 мм. За по-голяма стабилност ситната вложка тип „пчелна пита“ е плътно залепена за стоманената ламарина.

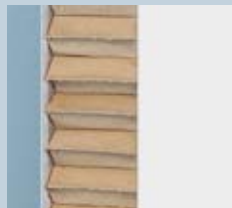

Подложка тип „пчелна пита“

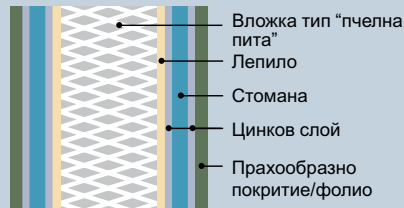

Вложка тип „пчелна пита“
Лепило
Стомана
Цинков слой
Прахообразно покритие/фолио

Изравняване във височина до 20 мм

В долната си част платното на вратата може да бъде скъсено с подходящ трион, например при ремонт.

Като платно на врата, или цялостен елемент

Вратите ZK могат да се доставят само като платно за скачване, или като цялостен, готов за монтаж, елемент.

Платно

С вградена брава и поцинковани горни части на пантите V0020, завинтени за усилящите вложки, но без дръжки.

Цялостен елемент

Платно с дръжки на бравата и специална ъглова каса от поцинкована, 1,5 мм дебела, грундирана стоманена ламарина с прахообразно покритие в зависимост от серията; цвят: бял (подобен на RAL 9016).

Изпълнение на касата

3-странно уплътнен профил от PVC, заварени долни елементи на пантите и анкерни дюбели.

Вратите ZK могат да се монтират също така и в налични стандартни каси и, разбира се, във всяка стоманена каса HÖrmann (подготвена за панти от серията V8000).

Стабилна форма без деформации

Вратите ZK съответстват на високите изисквания на климатичен клас III и група на натоварване S.

Лесно и безшумно затваряща се вкопана брава с дръжка и топка съгласно DIN 18251, клас 3, перфориран патрон (размер на щифта 55 мм). С пластмасово езиче и стоманено резе, приставка от цветна пластмаса за ключалката и ключа. По желание и с патрон.



За серията:

- Климатичен клас III
- Група на натоварване S
- Топлоизолиращи
- Звукоизолиращи



Горните части на пантите са здраво завинтени за усилящите вложки.



Структурата на платното на вратите ZK на Högmann и уплътнението на касите осигуряват защита от шум и студ.

Топлоизолиращи EN ISO 12567-1

Вратите ZK постигат стойност на топлоизолация:
 $U = 2,1 \text{ W / m}^2 \text{ K}$

Звукоизолиращи DIN 52210

Звукоизолация при платно с вложка тип "пчелна пита": R_w около 25 dB (лабораторна стойност).
Изчислена стойност за постигната звукоизолация на строителната площадка: Лабораторна стойност: - 5 dB.



Дръжки

В зависимост от серията - заоблена гарнитура от черна пластмаса за патрона и ключ с цветно езиче. Като специално оборудване: от пластмаса в разнообразни цветове, алуминий или благородна стомана (виж и стр. 15).

Изображение:
Врата ZK в сив цвят с бяла гарнитура като специално оборудване.

За големи натоварвания
в индустриалните и
търговските обекти,
институциите и училищата.

Вътрешна врата ОИТ от стомана и дърво

Здравата вътрешна врата – еднокрила и двукрила

Разработени за оласти със силно натоварване - като промишлеността, търговията, занаятите, а също и в институции - като училища, казарми и др. Вратите, използвани в тези сфери, трябва да са много сигурни. Конструкцията на вратите ОИТ е специално съобразена с този факт. Поради това те са особено издръжливи, със стабилна форма и изключително устойчиви. В зависимост от областта на вграждане и изискванията, ние предлагаме врати ОИТ с различен пълнеж.

Превъзходната комбинация от стомана и дърво

Особено здрави платна на врати с три варианта на пълнеж
Двустранно 40 мм дебело платно, 3-странно фланцовано (дебел фланц). Пълнежите от дървесина са изцяло обвити с поцинкована, 0,8 мм дебела стоманена ламарина и плътно залепени. Чрез тази комбинация на материали се постига изключително висока стабилност на формата, необходима в ежедневната работа.

По желание се доставя с плътна дървесно-талашитна плоча за по-добра шумоизолация или с плоча от минерална вата за по-добра топлоизолация.

Възможност за скъсяване с 20 мм

Ако се налага евентуално намаляване на дължината, платното може да бъде скъсено в областта на стоманения профил (дървена вложка по желание) с помощта на подходящ трион.

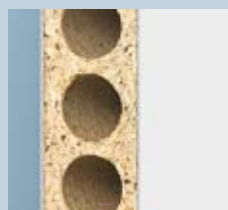

Серийна дървесно-талашитна плоча с отвори

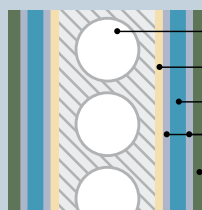

Плътна дървесно-талашитна плоча по желание

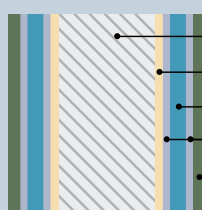

Плоча от минерална вата по желание

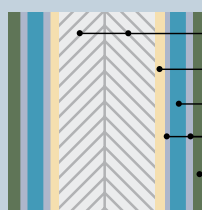

Като платно на врата или цялостен елемент

Вратите ОИТ могат да се доставят само като платно за окачване или като цялостен, готов за монтаж, елемент.

Платно

С вградена брава и поцинковани горни части на пантите V0026 WF, завинтени за усилващите вложки, но без дръжки.

Цялостен елемент

Платно с дръжки на бравата и специална ъглова каса от поцинкована, 1,5 мм дебела грундирана стоманена ламарина с прахообразно покритие, според серията, цвят: бял (в заявката съответства на RAL 9016).

Изпълнение на касата

3-странно звукоизолиращ уплътняващ профил EPDM, заварени долни части на пантите и анкерни дюбели.

Вратите ОИТ могат да се монтират също така в налични стандартни каси и, разбира се, във всяка стоманена каса Нйтманн.

Много устойчиви и със стабилна форма

Вратите ОИТ съответстват на високите изисквания на климатичен клас III и група на натоварване S, поради което не се деформират.

Лесно, безшумно затваряне на вратата

Вкопана, сменяема брава с дръжка и топка съгласно DIN 18251, клас 3, перфориран патрон (размер на шифта 55 мм). С пластмасово езиче и стоманено резе, приставка от цветна пластмаса за ключалката и ключа. По желание и с патрон.



За серията:

- Климатичен клас III
- Група на натоварване S
- Топлоизолиращи
И според оборудването:
- Звукоизолиращи
- Защищаващи срещу кражба

Топлоизолиращи DIN 52619

Вътрешните врати предлагат добра топлоизолация при всички варианти пълнеж:
Дървесно-талашитна плоча с отвори
 $U = 2,5 \text{ W / m}^2 \text{ K}$
Плоча от минерална вата
 $U = 1,7 \text{ W / m}^2 \text{ K}$

Изображение:
Врата OIT в бяло
с алуминиева гарнитура
на бравата



Поцинковани панти от 3 части, които не се нуждаят от поддръжка. (стандартно).

Звукоизолиращи DIN 4109

Платно с дървесно-талашитна плоча с отвори или с плоча от минерална вата
Данни за шумоизолацията:
 RwP припл. 38 dB
(лабораторна стойност) SK II заедно със спускащо се подово уплътнение

Специално оборудване

За цялостни елементи до 1125 x 2125 мм, без остъкляване, с автомат.

Платно с плътна дървесно-талашитна плоча, стойност на звукоизолация:
 RwP припл. 38 dB
(лабораторна стойност) SK II заедно със спускащо се подово уплътнение

Изчислена стойност за постигната звукоизолация на строителна площ:
лабораторна стойност - 5 dB.



Поцинковани VX панти с 3-измерно регулиране, които не изискват поддръжка. Стандартна матирана повърхност, хромирани F1. (по желание).

Защищаващи срещу кражба DIN EN V 1627 (WK 2)

Вариантът със защита от взлом е възможен при всички варианти пълнеж.

Специално оборудване

За цялостни елементи до 1125 x 2200 мм, без остъкляване, със следните допълнителни принадлежности:

- Няколко ключалки за по-сигурно заключване, с 2 допълнителни стоманени резета.
- Патрон със защита от пробиване съгласно DIN 18254, PZ-3-BS с 3 ключа и гаранционен документ за резервен ключ.
- Алуминиева сменяема гарнитура с дръжка и топка DIN 18257 с къса планка (клас ES 1) и защита срещу изтегляне
- 1 стоманен защитен винт

Специални изпълнения

- OIT като врата на мокро помещение, изпълнение от благородна стомана
- OIT като външна врата на жилище със защита срещу кражба WK2
- Вътрешни врати с блокова каса

Алуминиева вътрешна врата AZ-40

Повече светлина за модерна архитектура

Тези елегантни, олекотени, но стабилни алуминиеви врати се препоръчват за изискано обзавеждане, например в офиси и административни сгради. Благодарение на разнообразните варианти Вие можете сами да определяте дизайна. Цветовете на вратите позволяват хармонично съгласуване с интериора. Големите размери на остъкляването допринасят за светла и уютна атмосфера. Алуминиевите врати AZ съответстват на високите изисквания по отношение на оформление и качество.



С солидните си ъглови съединения на рамката вратите AZ постигат голяма стабилност.

Като платно или цялостен елемент

Вратите AZ-40 могат да се доставят само като платно за окачване, или като цялостен, готов за монтаж, елемент.

Платно

Предлага се като идеално решение при налична каса с фалц (в случай на ремонт). Доставяме го с вградена брава и поцинковани панти.

Цялостен елемент

При ново строителство препоръчваме цялостния елемент с каса, избрана от разнообразния асортимент на Hörtmann, съгласно DIN 1811: Ъглова каса

Елегантното, стабилно платно

Рамка от тръбна конструкция, изготвена от пресовани на щрангпреса алуминиеви профили. Монтажна широчина 40/35 мм, Фалц 3-странно, дебелина на стената 2 мм, ширина на канта 105 мм на страната без панта (130 мм на страната с панта), височина на цокъла 150 мм, по желание с напречници (фасада 130 мм) и автоматично регулиращо се уплътнение.

за зидария, бетон или пенобетон или оградаща каса за зидария, бетон, пенобетон, гипсови подови настилки и преградни стени.

Всички каси

От фина ламарина с дебелина 1,5 мм, поцинковани и грундираны в светло сиво (подобно на RAL 7035), с тристранен уплътнителен профил и укрепващ материал.



Качествената брава

Вградена сменяема брава съгласно DIN 18251, клас 3, перфориран патрон (размер на щифта 55 мм). С пластмасово езиче, стоманено резе и лакирана в цвят месинг планка, цветна приставка за ключалка и ключ. По желание и с патрон. Фиг.: Планка от благородна стомана.



Висококачествени уплътнения

Висококачествени уплътнения от EPDM с фалц за монтиране на Softline-стъклопакета. Като цялостен елемент, 3-странно EPDM-уплътнение на касата, по желание и с автоматично регулиращо се уплътнение.



Вие избирате гарнитурата

При тези изискани врати цвета на гарнитурата трябва да пасва отлично на остъкляването и платното, но също така и на интериора. На страница 15 са изобразени различните варианти.



Изображение:
Платно с огледален блясък, прахообразно покритие, каса, лакирана в същия цвят.

За серията:

- Климатичен клас III
- Група на натоварване S
И според оборудването:
- Звукоизолиращи
- Защищаващи от дим

Панти по избор

В тази серия платното е снабдено с плътно завинтени, поцинковани панти V 0026 WF. За пантите V8000 WF/V9000 WF платното и касата са предварително подготвени. По желание можете да получите и други панти.



Поцинкована стомана

Неръждаема стомана V2A

Приветлив външен облик

Вратите AZ с каса Roundstyle и Globus-панта изглеждат изключително добре.



Звукоизолиращи DIN 52210

Специално оборудване

За платна до 1125 x 2125 мм със следното допълнително оборудване:

- Спускащо се към пода уплътнение
- Уплътнителни фитинги
- Уплътнение на касата от EPDM
- Обезопасително стъкло 8 мм или
- Алюминиев панел за защита от шум, дебелина 18 мм
- Вкопана брава с патрон

Стойност на звукоизолация:
Rw около 32 dB (лабораторна стойност). Изчислена стойност на звукоизолация на строителна площ:
лабораторна стойност - 5 dB.

Защищаващи от дим DIN 18095

Специално оборудване

За платна до 1125 x 2250 мм със следното допълнително оборудване:

- Спускащо се към пода уплътнение
- Уплътнителни фитинги
- Уплътнение на касата от EPDM
- Армирано стъкло
- Вградена брава с метално езиче и поцинкована планка
- Патрон
- Механизъм за затваряне, с лост, в горната част на вратата.

Подходящи за мокри помещения RAL-RG 426

Климатичен клас III и група на натоварване S.

Вратите са елементи от интериора Цветовете създават настроение

Стоманени вътрешни врати ZK и OIT

Цветовете на стоманените вътрешни врати ZK и OIT на Hörmann запленяват с висококачественото си копринено матово покритие. А дървените декорации, покрити с първокласно фолио, изглеждат напълно естествени. Двете повърхности са изключително устойчиви и се почистват много лесно.



Поцинковано



Бяло
(подобно на RAL 9016)



Светло сиво
(подобно на RAL 7035)



Синьо
(подобно на RAL 5014)

Предлагат се също стоманени вътрешни врати ZK и OIT в цветовете на RAL-скалата и с други дървени декорации. Вратите OIT доставяме и в изпълнение от неръждаема стомана.

Изобразените върху вратите гарнитури се предлагат предимно като допълнително оборудване.



Сепия



Светла слонова кост



Сиво
(подобно на RAL 7040)



Светъл ясен



Череша



Естествен дъб



Светъл дъб



Бук



Вътрешна врата ОИТ с остъкляване във формата на кръг

Алуминиева вътрешна врата AZ-40

Алуминиевите вътрешни врати AZ-40 на Hötger се отличават с голямо разнообразие на повърхностите. Доставят се елоксирани или с прахообразно покритие в гамата на RAL, както и с дървени декорации на Decoral®, но също и хромирани, подходящи за лакиране по желание.



Сиво (подобно на RAL 7040)



Бледо зелено (подобно на RAL 6021)

Повърхности Decoral® Бор Бук Рустикален дъб Светъл орех Смърч Махагон С цвят на корен Бял мрамор



Различни остъклявания за повече светлина



Врата ZK/OIT
Остъкляване с кръгла
форма шир. 300, или
400 мм.
Рамка на стъклото от
алуминий, елоксирана в
естествен тон (E6/EV1), по
желание от неръждаема
стомана (Изображение).



Врата ZK/OIT
Отвор за светлина, фиг.
5.
Рамка на стъклото:
алуминиева, с
възможност за
боядисване.



Врата ZK/OIT
Отвор за светлина, фиг. 6.
Рамка на стъклото при
платно с прахообразно
покрытие: алуминиева,
елоксирана в естествен
тон (E6/EV1).



Врата ZK/OIT
Отвор за светлина
фиг. 7.
Рамка на стъклото
при платно с фолио:
байцвана в дървесен
цвет, пасващ на цвета на
платното.



Врата AZ-40
Остъкляване по
цялата повърхност или
отделено с напречник,
например горе - стъкло,
долу - панел (стр. 13).

При желание всички врати Hörmann могат да бъдат доставени с остъкляване. При конструктивно остъкляване трябва да се спазват следните дебелини на стъклата:

- Врати ZK и OIT (дебелина на стъклото 4-6 мм),
- Врати AZ-40 (дебелина на стъклото 4-18 мм).

Остъкляването във формата на кръг при вратите ZK и OIT се предлага само монтирано.

За повече информация, вижте специално изготвените от Hörmann текстове.

Шпионка

Отвор 15 мм
Монтирана.

Отвор за пускане на писма

245 x 53 мм с капак

Вентилация

Пластмасова решетка
435 x 85 мм, разположена в
долната или горната част на
врата (по желание и в двете).

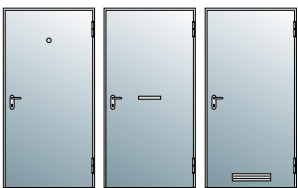

Допълнителни оборудвания за
стоманени врати ZK и OIT

Различни стъкла на разположение

Вратите ZK и OIT се
предлагат със стъкла:
- еднослойно 6 мм,
- светло армирано 7 мм,
- триплекс 6 мм,
или стъкло с орнаменти 6 мм
с изобразените структури.

Освен това вратите AZ-40
се доставят и със стъкло с
орнаменти 4 мм, триплекс с
орнаменти 9 мм, изолиращо
стъкло 18 мм и алуминиев
панел 10 мм.

При вратите AZ-40 с
напречник пълнежът
на панела може да се
комбинира и с остъкляване.

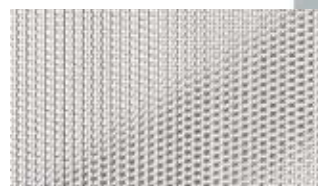

Стъкло с орнаменти Masterpoint



Стъкло с орнаменти Mastercarre



Стъкло с орнаменти Masterligne

Дръжките поставят акцент

Пластмасови гарнитури

Гарнитури с 2 дръжки и дръжка и топка (дръжките са монтирани) в цветовете: черно, червено, кафяво, бяло и жълто. Също и с антипаник функция. За вратите AZ-40 и във всички HEWI-цветове.



Гарнитура с дръжки, PZ/BB



Гарнитура с дръжка и топка, розетка PZ

AZ-40



Гарнитура с дръжки, розетка PZ



Гарнитура с дръжка и топка, розетка PZ

Алуминиеви гарнитури

Предлагат се във варианти като пластмасовите гарнитури, елоксирани в естествен тон (F1), по желание с антипаник функция.



Гарнитура с дръжки, розетка PZ



Гарнитура с дръжка и топка, PZ



Гарнитура с дръжки, розетка PZ



Гарнитура с дръжка и топка, розетка PZ

Гарнитури от благородна стомана

Предлагат се във варианти като пластмасовите и алуминиевите гарнитури, също с антипаник функция.



Гарнитура с дръжки, розетка PZ



Гарнитура с дръжка и топка, PZ



Гарнитура с дръжки, розетка PZ



Гарнитура с дръжка и топка, розетка PZ

Разбира се, вратите на Hötger могат да се оборудват и с всички останали, намиращи се в търговската мрежа, гарнитури.

Размери и монтажни характеристики

Стоманена вътрешна врата ZK

Вътрешна врата от стомана/дърво OIT

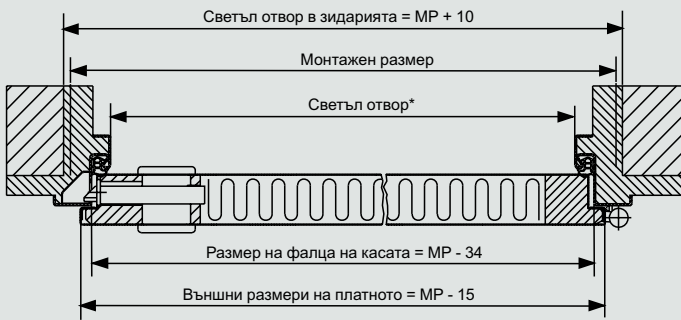
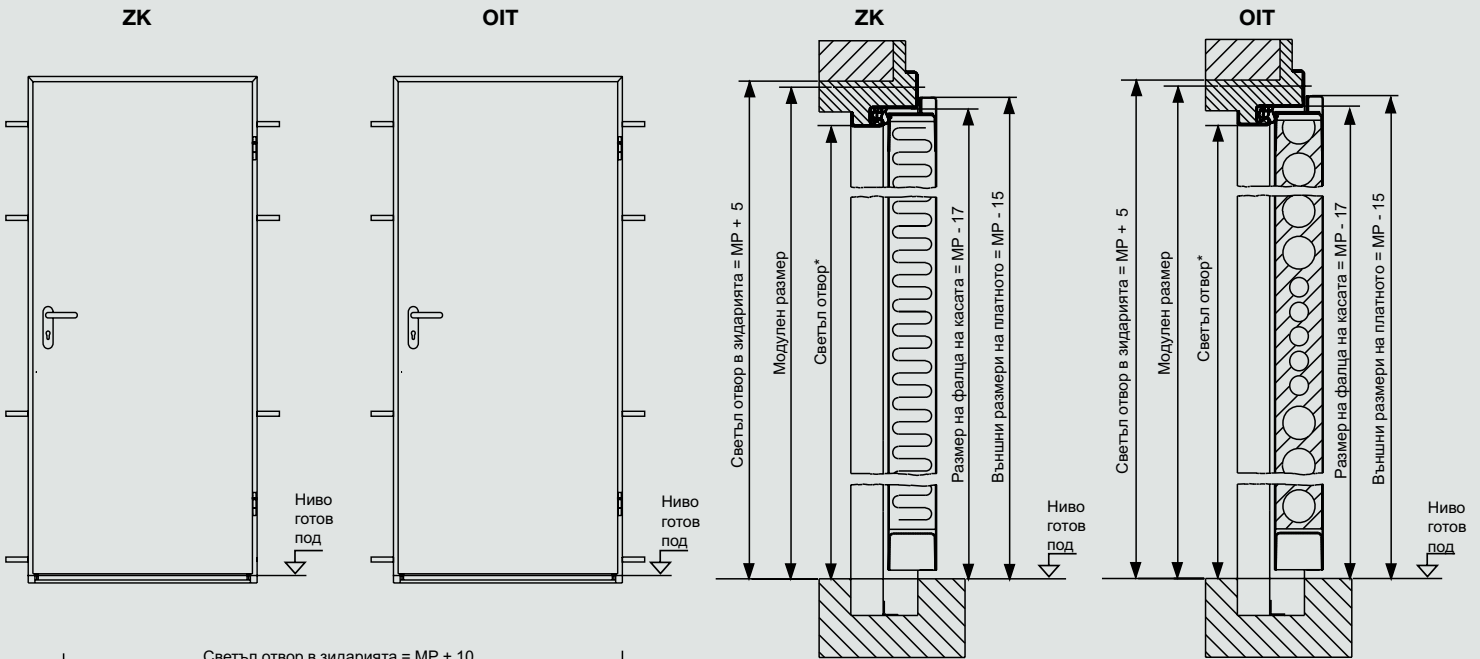

* Светлият отвор, получен при отваряне под ъгъл 90°, без да се взимат предвид дръжките, се намалява с 15 мм, а при двукрила врата - с 30 мм.

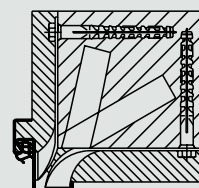

Ъглова каса
Монтаж в зидарията
Анкерен дюбел

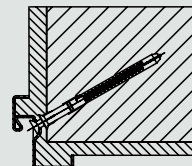

Специална ъглова каса
Монтаж с дюбели в основата на жлеба

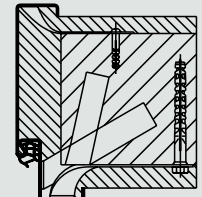

Ограждаща каса
Монтаж в зидарията
Анкерен дюбел

Стандартни размери

Тип	Размер при поръчка Монтажен размер шир. x вис.	Светъл отвор в зидарията шир. x вис.	Светъл отвор шир. x вис.	Размер на фалца на касата шир. x вис.	Външни размери на платното шир. x вис.	Отвори за светлина***		
						фиг. 5	фиг. 6	фиг. 7
1-крила	625 x 2000	635 x 2005	561 x 1968	591 x 1983	610 x 1985	200 x 375	200 x 950	200 x 1305
	750 x 1875	760 x 1880	686 x 1843	716 x 1858	735 x 1860	325 x 375	325 x 950	325 x 1305
	750 x 2000	760 x 2005	686 x 1968	716 x 1983	735 x 1985	325 x 375	325 x 950	325 x 1305
	750 x 2125	760 x 2130	686 x 2093	716 x 2108	735 x 2110	325 x 375	325 x 950	325 x 1305
	875 x 1875	885 x 1880	811 x 1843	841 x 1858	860 x 1860	450 x 375	450 x 950	450 x 1305
	875 x 2000	885 x 2005	811 x 1968	841 x 1983	860 x 1985	450 x 375	450 x 950	450 x 1305
	875 x 2125	885 x 2130	811 x 2093	841 x 2108	860 x 2110	450 x 375	450 x 950	450 x 1305
	1000 x 1875	1010 x 1880	936 x 1843	966 x 1858	985 x 1860	575 x 375	575 x 950	575 x 1305
	1000 x 2000	1010 x 2005	936 x 1968	966 x 1983	985 x 1985	575 x 375	575 x 950	575 x 1305
	1000 x 2125	1010 x 2130	936 x 2093	966 x 2108	985 x 2110	575 x 375	575 x 950	575 x 1305
2-крила	1500 x 2000	1510 x 2005	1436 x 1968	1466 x 1983	1485 x 1985	325 x 375	325 x 950	325 x 1305
	1750 x 2000	1760 x 2005	1686 x 1968	1716 x 1983	1735 x 1985	450 x 375	450 x 950	450 x 1305
	2000 x 2000	2010 x 2005	1936 x 1968	1966 x 1983	1985 x 1985	575 x 375	575 x 950	575 x 1305
	2000 x 2125	2010 x 2130	1936 x 2093	1966 x 2108	1985 x 2110	575 x 375	575 x 950	575 x 1305

** Разделяне на крилото в средата.

*** При запитване и други размери на отворите.

Област на размерите

Монтажни размери

1-крила

ширина до макс. 1250 мм,
височина до макс. 2250 мм

2-крила

ширина до макс. 2500 мм
височина до макс. 2250 мм

Размери на стъклото: Светъл отвор на таблата, ширина + 20 мм, височина + 20 мм.

При поръчка, моля, посочете вида на фалца на касата.

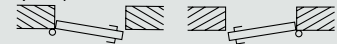

DIN ляв

DIN десен



DIN Ляво подвижно крило



DIN Дясно подвижно крило

Размери и монтажни характеристики Алуминиева вътрешна врата AZ-40

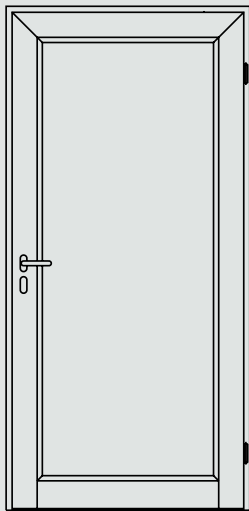

С еднослойно стъкло
(за серията)

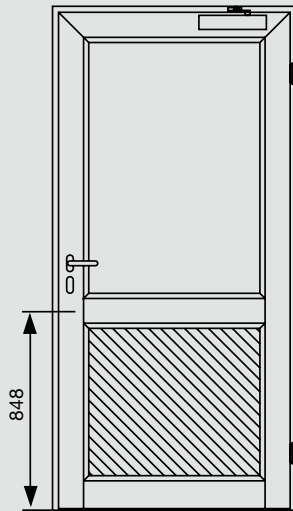

По желание с напречник и
механизъм за затваряне, с лост
(механизмът се препоръчва при
врати, защитаващи от дим)

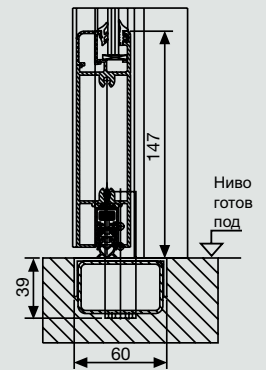
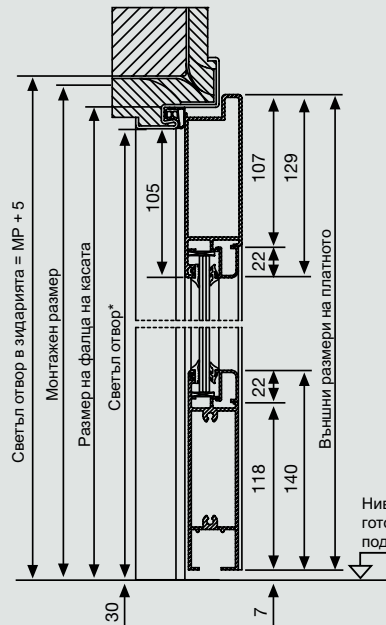

Без долен фалц (за серията,
по желание с автоматично
спускащо се към пода
уплътнение).

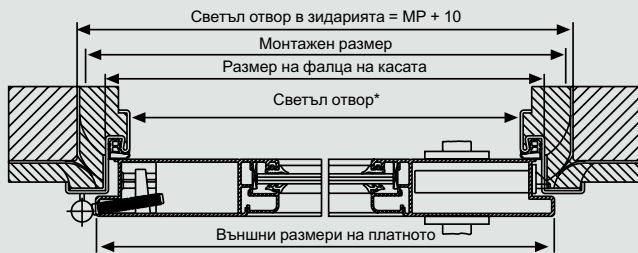

* Светлият отвор, получен при отваряне под ъгъл 90° , без да се вземат предвид дръжките, се намалява с 15 мм.

С ъглова каса

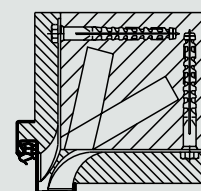
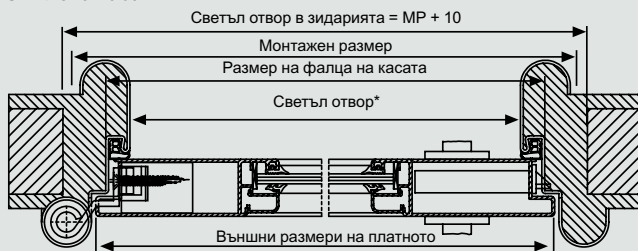

Ъглова каса
Монтаж в зидарията
Анкерен дюбел

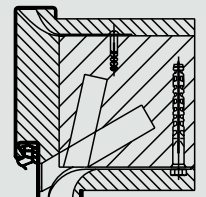

Ограждаща каса
Монтаж в зидарията
Анкерен дюбел

С каса в Roundstyle и Globus-панта

Стандартни размери*

Размер при поръчка Монтажен размер шир. x вис.	Светъл отвор в зидарията шир. x вис.	Светъл отвор шир. x вис.	Размер на фалца на касата шир. x вис.	Външни размери на платното шир. x вис.	Размери на стъклото шир. x вис.
750 x 2000	760 x 2005	686 x 1968	716 x 1983	735 x 1985	501 x 1739
875 x 2000	885 x 2005	811 x 1968	841 x 1983	860 x 1985	626 x 1739
1000 x 2000	1010 x 2005	936 x 1968	966 x 1983	985 x 1985	751 x 1739
750 x 2125	760 x 2130	686 x 2093	716 x 2108	735 x 2110	501 x 1864
875 x 2125	885 x 2130	811 x 2093	841 x 2108	860 x 2110	626 x 1864
1000 x 2125	1010 x 2130	936 x 2093	966 x 2108	985 x 2110	751 x 1864

Област на размерите Монтажни размери

Ширина: 750 - 1250 мм
Височина: 1875 - 2250 мм

При поръчка, моля, посочете
вида на фалца на касата



* отнасящи се за елементи със стоманени каси съгласно DIN 18111



Стоманени каси Hörmann Богата продуктова програма с различни профили

Стандартни стоманени каси в ъглово и ограждащо изпълнение (DIN 18111) Специални стоманени каси в ъглово и обхващащо изпълнение Лесноглобяеми каси от 3 части Каси от две заварени части Каси за асансьори Каси за плъзгащи се врати Каси за детски градини Каси за гимнастически салони Каси за сгъваеми врати Каси с фуги за разширяване Каси за входни врати на жилища

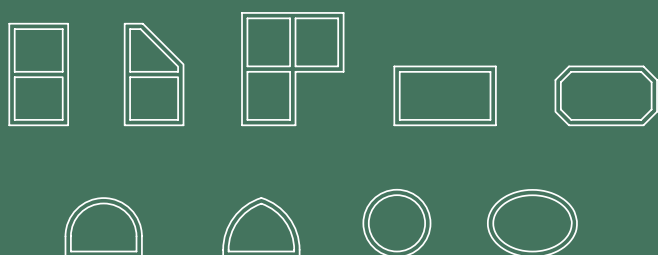

Каквото и да планирате, ние Ви предлагаме подходящата каса: За врата, прозорец или портал - в най-различни форми и комбинации.

Каси за ремонт Каси в овално изпълнение Каси с отделни елементи Каси с отделни сегменти Каси за арки Каси за портали Каси за болници Каси за прозорци Допълнителни каси Каси за защита от светлина Вградени каси Фиксирани каси Каси с декоративен фалц Каси за отвори на врати Каси за скосени сводове Каси за вътрешни извивки Каси за арки

Нörmann: качество без компромиси



Hörmann KG Amshausen



Hörmann KG Antriebstechnik



Hörmann KG Brandis



Hörmann KG Brockhagen



Hörmann KG Dissen



Hörmann KG Eckelhausen



Hörmann KG Freisen



Hörmann KG Ichttershausen



Hörmann KG Werne



Hörmann Genk NV, Belgien



Hörmann Beijing, China



Hörmann Gadco LLC, Vonore TN, USA

Като единствен производител на международния пазар, групата Нörmann предлага всички важни конструктивни елементи от една ръка. Те се произвеждат във високо специализираните ни предприятия на най-съвременно техническо равнище. С широката мрежа от дружествата ни за пазарна реализация и за извършване на сервизна дейност в Европа, както и присъствието ни в САЩ и Китай, Нörmann е Вашият силен международен партньор за висококачествени изделия.

С КАЧЕСТВО БЕЗ КОМПРОМИСИ!

ГАРАЖНИ ВРАТИ

АВТОМАТИКА

ПРОМИШЛЕНИ ВРАТИ

ТОВАРО – РАЗТОВАРНА ТЕХНИКА

ВРАТИ

КАСИ

